



**DACHPOL**
DACHY ZE STALI

INSTRUKCJA MONTAŻU
BLACHODACHÓWKI FUTURE
I FUTURE PANEL



PROFUTURE
DACH PRZYSZŁOŚCI



Blachodachówka **FUTURE** firmy **Dachpol Sp. z o.o.** to nowoczesne pokrycie dachowe z segmentu budownictwa jednorodzinnego, które jako jedno z niewielu na rynku występuje w opcji ciętej na wymiar oraz w opcji panel.



DŁUGOŚĆ PANELA	350 mm
SZEROKOŚĆ CAŁKOWITA	1190 mm
SZEROKOŚĆ KRYCIA	1140 mm
WYSOKOŚĆ PRZETŁOCZENIA	30 mm
GRUBOŚĆ BLACHY	0,50 mm
DŁUGOŚĆ ARKUSZY	370 - 4570 mm

PRZETŁOCZENIA



Przetłoczenia między falami poprawiające sztywność profilu

NOWOCZESNY WYGLĄD

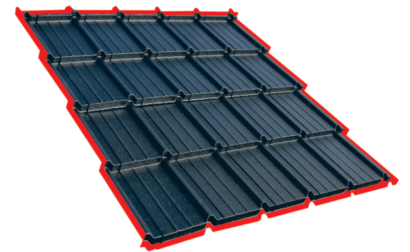

DOWOLNA DŁUGOŚĆ

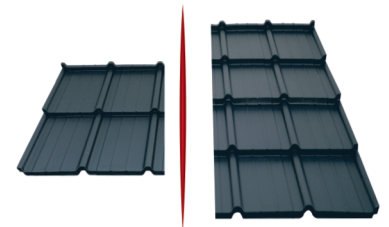

Możliwość produkcji na dowolną długość i w pojedynczych panelach

PRZEKRÓJ BLACHODACHÓWKI

WIDOK SKŁADANIA

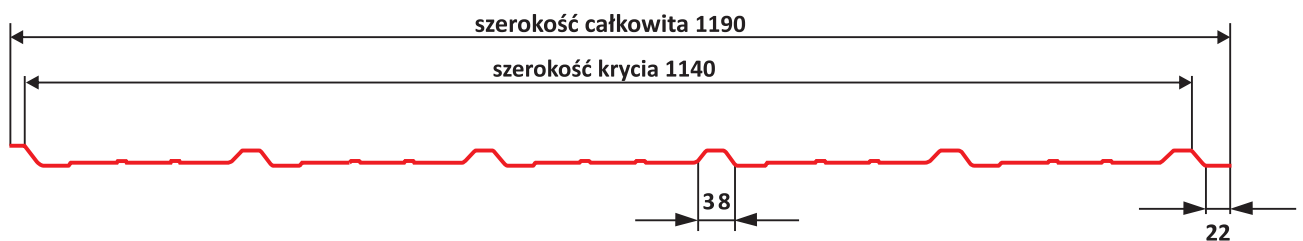
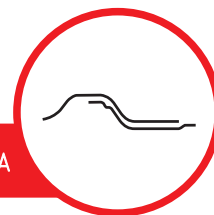

TRANSPORT

Transport produktów Dachpol Sp. z o.o. powinien odbywać się na samochodach do tego przeznaczonych. Arkusze na paletach powinny być zabezpieczone pasami, aby zapobiec ich przesuwaniu się.

Do rozładunku zaleca się stosowanie wózka widłowego. Rozładunek należy wykonywać uważnie, unikając uszkodzenia opakowania produktu jak i powierzchni blachy.

Szczególnie ostrożnie należy postępować przy ręcznym rozładunku. Należy unikać przesuwania arkuszy jeden po drugim. W przypadku arkuszy ciętych na wymiar należy je przenosić w orientacji pionowej (rys.1). W przypadku FUTURE panel (rys.2)

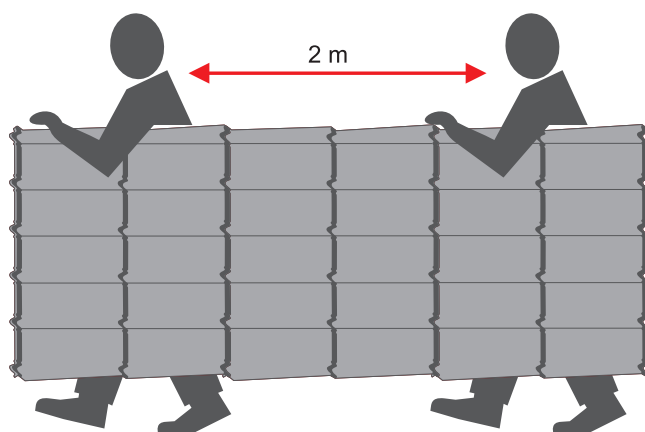

Rys.1. Sposób przenoszenia arkuszy ciętych

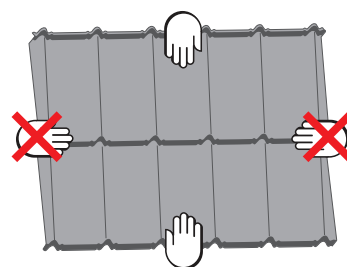

Rys.2. Sposób przenoszenia paneli



Podczas pracy używać rękawic ochronnych i unikać kontaktu z ostrymi krawędziami i narożnikami blachy.

PRZECHOWYWANIE

Przechowywanie blachy powinno odbywać się co najmniej 20 cm od podłoża, z dala od materiałów tworzących środowisko agresywne (nawozy, kwasy, itp.). Aby zapobiec kondensacji pary wodnej powstałej w wyniku zmian temperatur, należy przełożyć arkusze cienkimi przekładkami zapobiegającymi stykaniu się powierzchni blachy powodując prawidłową cyrkulację powietrza.

Stosując się do powyższych zaleceń, zapobiegamy wystąpieniu białych plam na powłoce lakierniczej. W przypadku materiału zabezpieczonego folią ochronną należy ją bezwzględnie usunąć przed rozpoczęciem przechowywania.



Blachodachówki muszą zostać zamontowane na dachu w okresie 3 miesięcy od daty zakupu pod rygorem utraty gwarancji. Dachpol Sp. z o.o. nie bierze odpowiedzialności za wystąpienie uszkodzeń powłoki na blachodachówkach przechowywanych niezgodnie z instrukcją.

PRZYGOTOWANIE POŁACI

Na wstępnym etapie robót dekarских należy wyeliminować wszystkie nierówności, i niedoskonałości dachu, tak aby płaszczyzny były maksymalnie płaskie i równe.

Przed przystąpieniem do pracy należy sprawdzić geometrię dachu (rys. 3). Połacie w kształcie prostokąta muszą mieć przekątne o równej długości. Jeżeli nie są one jednakowe oznacza to, że dach jest krzywy i należy go skorygować. Górne powierzchnie krokwi powinny leżeć w jednej płaszczyźnie. Krawędzie od których rozpoczyna się montaż muszą znajdować się w równej linii.



Minimalny kąt nachylenia dachu na jakim zaleca się montaż blachodachówki **FUTURE** wynosi 20 stopni (36,4 %). Dachy o kącie nachylenia mniejszym niż 20 stopni wymaga szczelnego krycia wstępnego. Pozwala to na osiągnięcie 1-szej klasy szczelności (wodoszczelny dach spodni) lub 2-giej klasy szczelności (deszczoszczelny dach spodni).

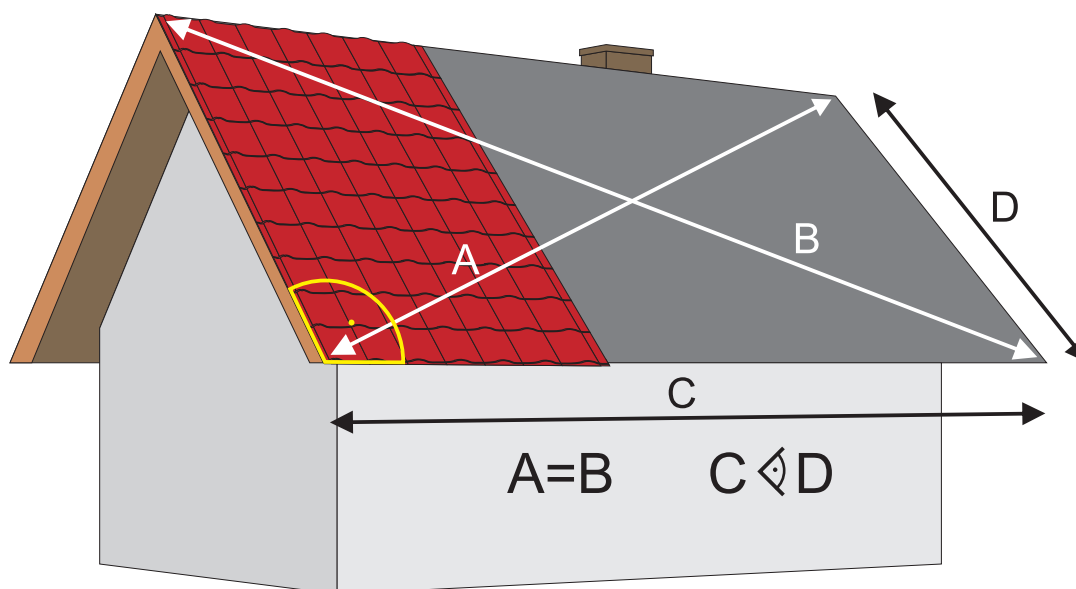

Rys 3. Prawidłowa geometria połaci dachu

MEMBRANA WSTĘPNEGO KRYCIA

Membrana pełni funkcję izolacji przeciw wilgociowej dachu. Odprowadza wilgoć z warstwy ocieplenia dachu, jak i wodę, która może się dostać pod dach w wyniku ulewnych deszczy i tzw. zacinek.

Membranę nakładamy poziomymi pasami pamiętając o 15 cm zakładzie lub zgodnie z oznaczeniami producenta. Membranę mocujemy do krokwi wstępnie zszywkami, a następnie kontrłatami które, mocujemy do krokwi gwoździami lub wkrętami. Dobrą praktyką jest uszczelnianie połączeń kolejnych pasów membrany specjalnymi taśmami klejącymi. W celu uzyskania optymalnej szczelności warstwy wstępnego krycia producent zaleca stosowanie uszczelki w płynie pod kontrłaty. Uszczelka w płynie zabezpiecza przebicia membran dachowych przez gwoździe i zszywki w miejscach łączenia kontrłat z krokwiami



Bardzo częstym błędem podczas montażu membrany jest tzw. efekt podwójnej rynny. Polega on na złym montażu membrany przy okapie, woda nie spływa do rynny tylko zatrzymuje się w zagłębieniu przed nią. Jeżeli podczas montażu pokrycie zostanie niewłaściwie ułożone albo uszkodzone, możemy spodziewać się, że pod naszym dachem pojawi się woda.

KONTRŁATY

Wbrew pozorom kontrłaty pełnią dość istotną funkcję w dachu, dzięki nim tworzy się przestrzeń, przez którą może swobodnie przepływać powietrze wentylujące membranę i pokrycie. Jednak, aby szczelina wentylacyjna działała poprawnie musi mieć sprawny wlot i wylot, a przede wszystkim być drożna na całej swojej długości. Kontrłaty mają przeważnie przekrój 25 mm x 50 mm. W przypadku pokryć płaskich, a takim pokryciem jest FUTURE producent zaleca stosowanie kontrłat o wyższej wysokości np. 40 mm wtedy szczelina wentylacyjna jest wyższa i lepiej spełnia swoje zadanie (rys. 4)



Im wyższa jest szczelina wentylacyjna, tym sprawniejsza jest wentylacja dachu.

ŁATY

Przy rozstawie krokwi do 1000 mm, występującym najczęściej w dachach starszego typu, możemy użyć łąt o przekroju 50 mm x 40 mm, jeżeli rozstaw krokwi jest większy niż 1000 mm przekrój łąt powinien wynieść 60 mm x 40 mm.

Pierwszą łątę montujemy zawsze przy dolnej krawędzi dachu, drugą w odległości 270-280 mm, pozostałe łąty montujemy co 350 mm (od góry łątę do góry następnej łątę). Pamiętajmy, że pierwsza łąta musi być wyższa od pozostałych o około 25 mm (rys. 4).



Do impregnacji drewna pod blachodachówki i trapezy należy stosować preparaty nie zawierające związków soli, ponieważ mogą one powodować korozję blachy.

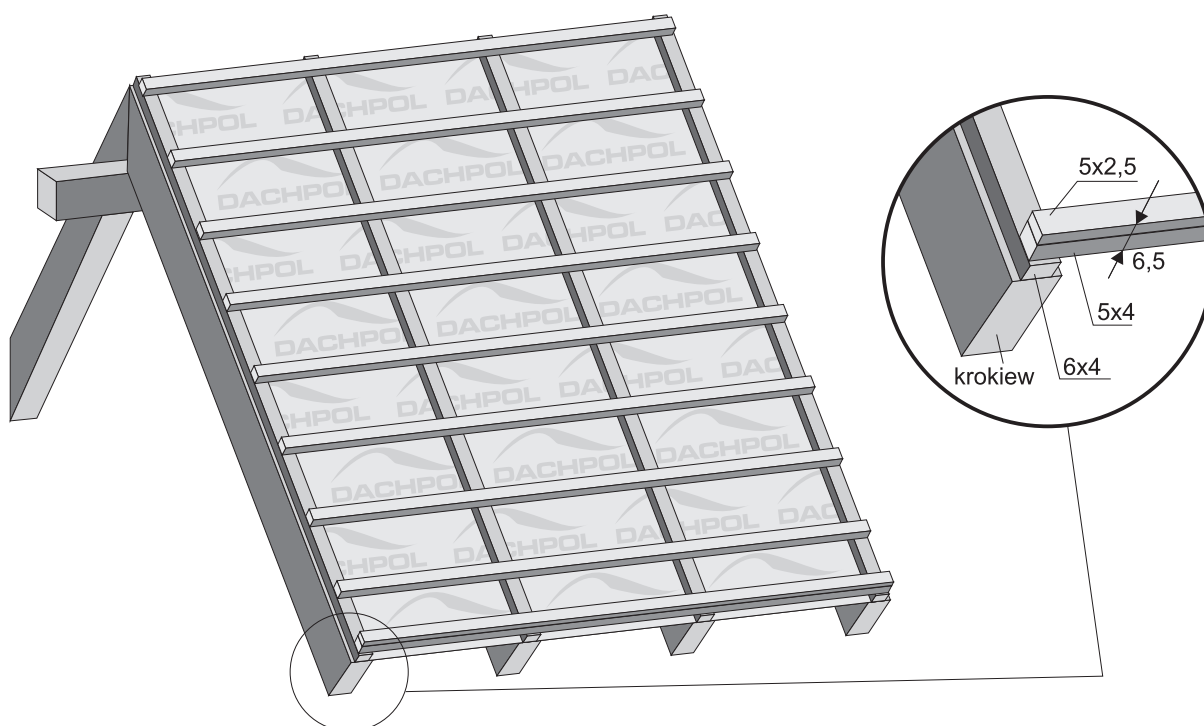

Rys 4. Prawidłowa montaż łąt i kontrłat

MONTAŻ ARKUSZY FUTURE

Producent zaleca dwa rodzaje montażu:

Wybór wersji uzależniony jest od ilości kominów i okien dachowych - aby można było ułożyć jak największą powierzchnię z blachodachówki. Okna oraz kominy mogą utrudnić oraz wprowadzić komplikacje przy układaniu arkuszy blachy.

1.) Montaż od strony prawej.

Pierwszy arkusz układamy od prawego dolnego rogu tak, aby był ułożony pod kątem prostym do krawędzi dachu. (rys.5.1) Następnie kładziemy arkusz nr 2 na górę arkusza nr 1 przesuwając się w lewą stronę. Należy zwrócić uwagę, aby prawidłowo złożyć blachy, nie należy wkręcać wkręta w miejsce złożenia blach. Tutaj arkusze blach łączymy pomiędzy sobą wkrętami samowiercącymi o wymiarach 4,8×20 (zszywkami). Kolejnym etapem jest przymocowanie arkusza nr 3 powyżej arkusza nr 1. Dalej postępujemy analogicznie aż dojdziemy do lewej krawędzi dachu. Należy pamiętać, aby jak najmniej chodzić po przykręconych arkuszach oraz wszelkie możliwe prace związane z obróbkami wykonać przed montażem blach.

Rozmieszczenie wkrętów: dolna fala przy okapie - wszystkie zagłębienia z wyłączeniem miejsc składania (tutaj wkręt krótki (zszywka) zszywający blachy do siebie-od dołu co 2 moduł), następnie prawa strona - wszystkie przy krawędzi dachu (rys 6). Następne arkusze - zagłębienie przed i po miejscu złożenia co drugi rząd. Należy zwrócić uwagę, aby miejsca łączenia przylegały do siebie prawidłowo.

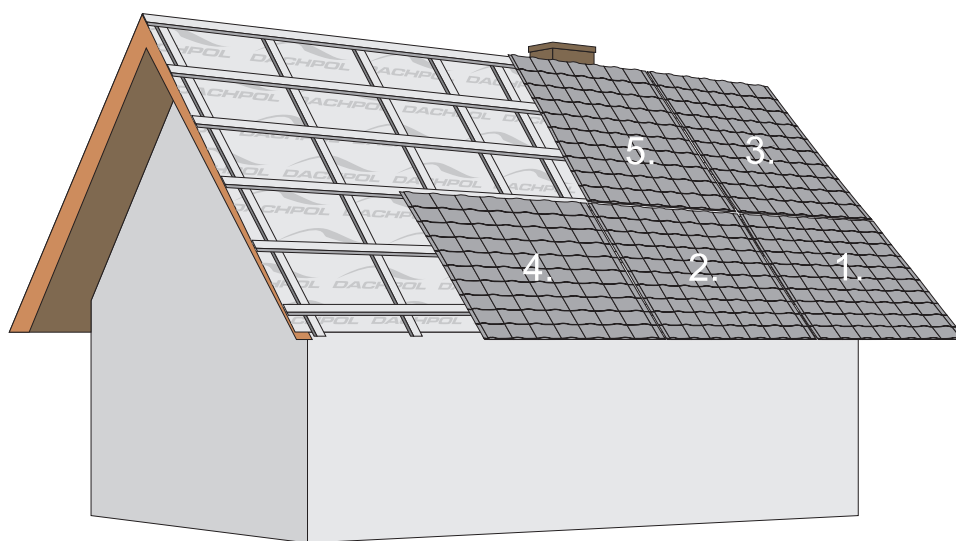

Rys. 5.1. Kolejność montażu arkuszy blachodachówki

2.) Montaż od strony lewej.

Pierwszy arkusz układamy od lewego dolnego rogu tak, aby był ułożony pod kątem prostym do krawędzi dachu. Następnie kładziemy arkusz nr 2 pod arkusz nr 1 przesuwając się w prawą stronę. Należy zwrócić uwagę, aby prawidłowo złożyć blachy, nie należy wkręcać wkręta w miejsce złożenia blach. Tutaj arkusze blach łączymy pomiędzy sobą wkrętami samowiercącymi o wymiarach 4,8×20 (zszywkami). Kolejnym etapem jest przymocowanie arkusza nr 3 powyżej arkusza nr 1. Dalej postępujemy analogicznie aż dojdziemy do prawej krawędzi dachu. Należy pamiętać, aby jak najmniej chodzić po przykręconych arkuszach oraz wszelkie możliwe prace związane z obróbkami wykonać przed montażem blach. Analogicznie do (rys.5.2)

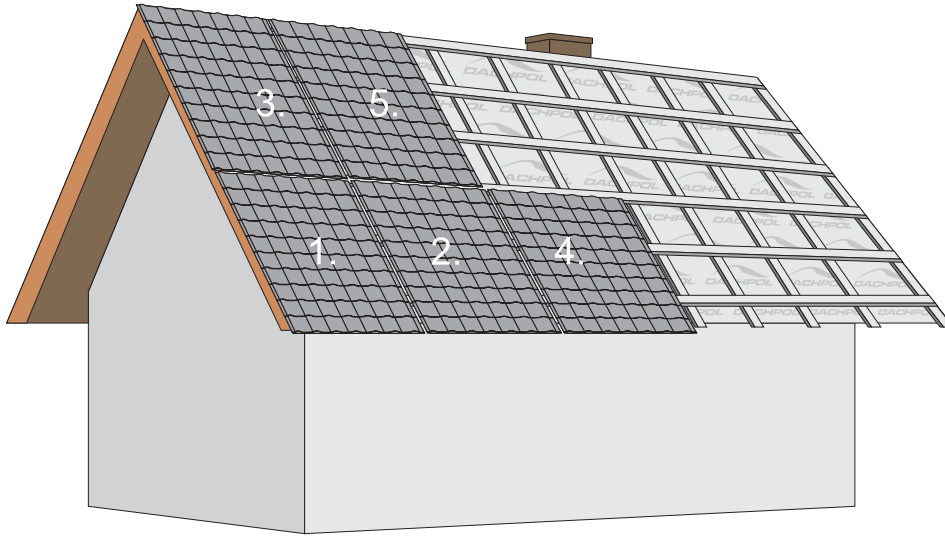

Rys. 5.2. Kolejność montażu arkuszy blachodachówki

Rozmieszczenie wkrętów analogicznie do (rys.6). Dolna fala przy okapie - wszystkie zagłębienia z wyłączeniem miejsc składania (tutaj wkręt krótki (zszywka) zszywający blachy do siebie-od dołu co 2 moduł), następnie lewa strona - wszystkie przy krawędzi dachu analogicznie do wersji nr 1. Następne arkusze - zagłębienie przed i po miejscu złożenia co drugi rząd. Należy zwrócić uwagę, aby prawidłowo złożyć blachy.

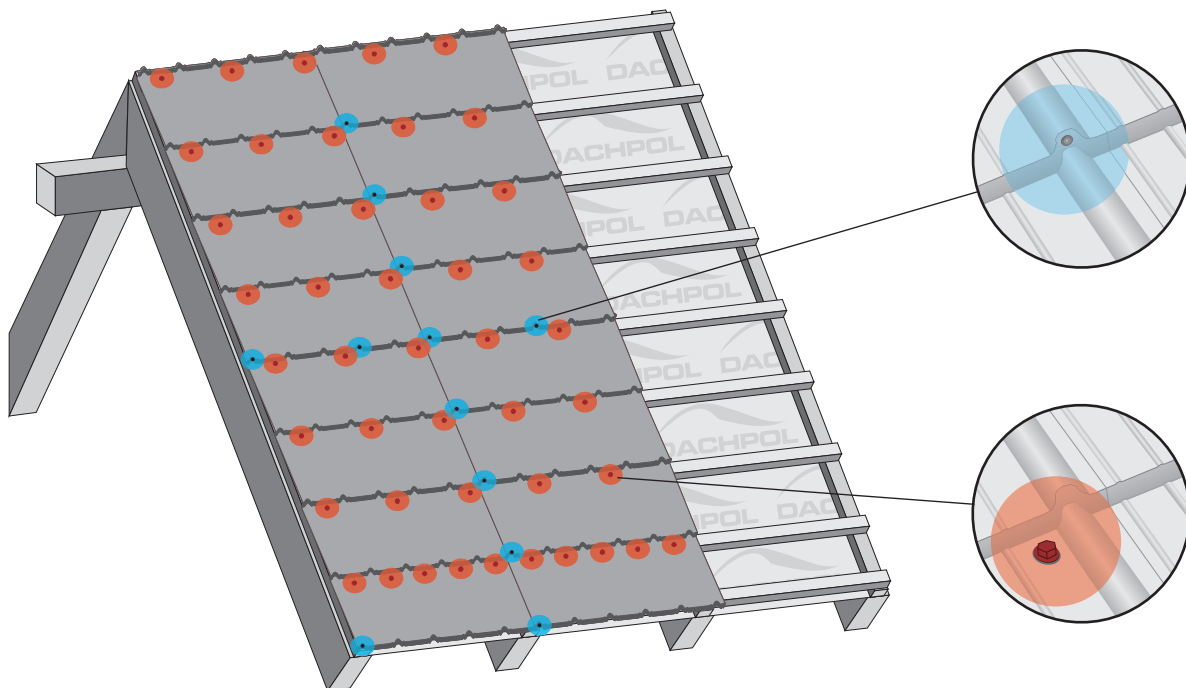

Rys. 6. Rozmieszczenie wkrętów przy montażu arkuszy FUTURE

MONTAŻ ARKUSZY FUTURE PANEL

1.) Montaż od strony prawej.

Pierwszy arkusz zaczynamy montować od prawego dolnego rogu dachu. Staramy się ustawić go optymalnie do okapu i deski wiatrowej. Mocujemy dwoma farmerami do łąt. Następnie kładziemy arkusze nr 2, 3, 4, aż do kalenicy powyżej arkusza nr 1 tak, aby ustawić blachę w rzędzie i ustawić go pod kątem prostym do krawędzi dachu. Panel nr1 montujemy do łąt dwoma farmerami a arkusze nr 2, 3, 4 tylko zszywkami do siebie. W celu optymalnego ustawienia arkuszy odkręcamy farmera z lewej strony arkusza nr1 i ustawiamy rząd blach względem okapu i deski wiatrowej. Następnie wkręcamy wykręconego farmera. Kolejną czynnością jest ułożenie arkusza nr 5 z na górę arkusza nr 1 i pod arkusz nr 2. Układamy analogicznie kolejny rząd blach. (rys.7.1)

W podobny sposób układamy pozostałe panele aż dojdziemy do lewej krawędzi dachu.

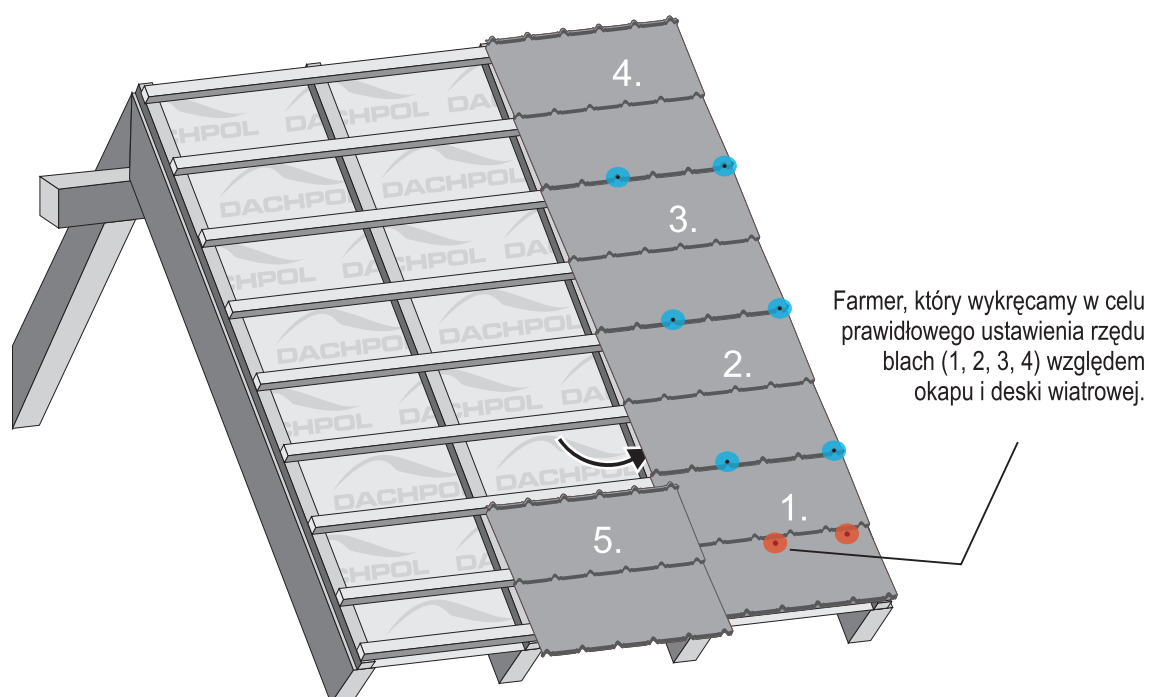

Rys. 7.1. Kolejność montażu arkuszy FUTURE PANEL od strony prawej

2.) Montaż od strony lewej.

Pierwszy arkusz zaczynamy montować od lewego dolnego rogu dachu. Staramy się ustawić go optymalnie do okapu i deski wiatrowej. Mocujemy dwoma farmerami do łąt. Następnie kładziemy arkusze nr 2, 3, 4 powyżej arkusza nr 1 tak, aby ustawić blachę w rzędzie i ustawić go pod kątem prostym do krawędzi dachu. Panel nr1 montujemy do łąt dwoma farmerami a arkusze nr 2, 3, 4 tylko zszywki do siebie. W celu optymalnego ustawienia arkuszy odkręcamy farmera z prawej strony arkusza nr1 i ustawiamy rząd blach względem okapu i deski wiatrowej. Następnie wkręcamy wykręconego farmera. Kolejną czynnością jest ułożenie arkusza nr 5 pod spód arkusza nr 1. Arkusz nr 6 montujemy tak, aby znajdował się nad panelem 5, a złożenie go polega na zamontowaniu na panel nr 1 i pod panel nr 2. Układamy analogicznie kolejny rząd blach. W podobny sposób układamy pozostałe panele, aż dojdziemy do prawej krawędzi dachu. Analogicznie do (rys.7.2).

Po zakończeniu montażu blach montujemy pozostałe obróbki.



Na każdym etapie prac należy zwracać szczególną uwagę na prawidłowe składanie oraz estetykę połączeń blach.

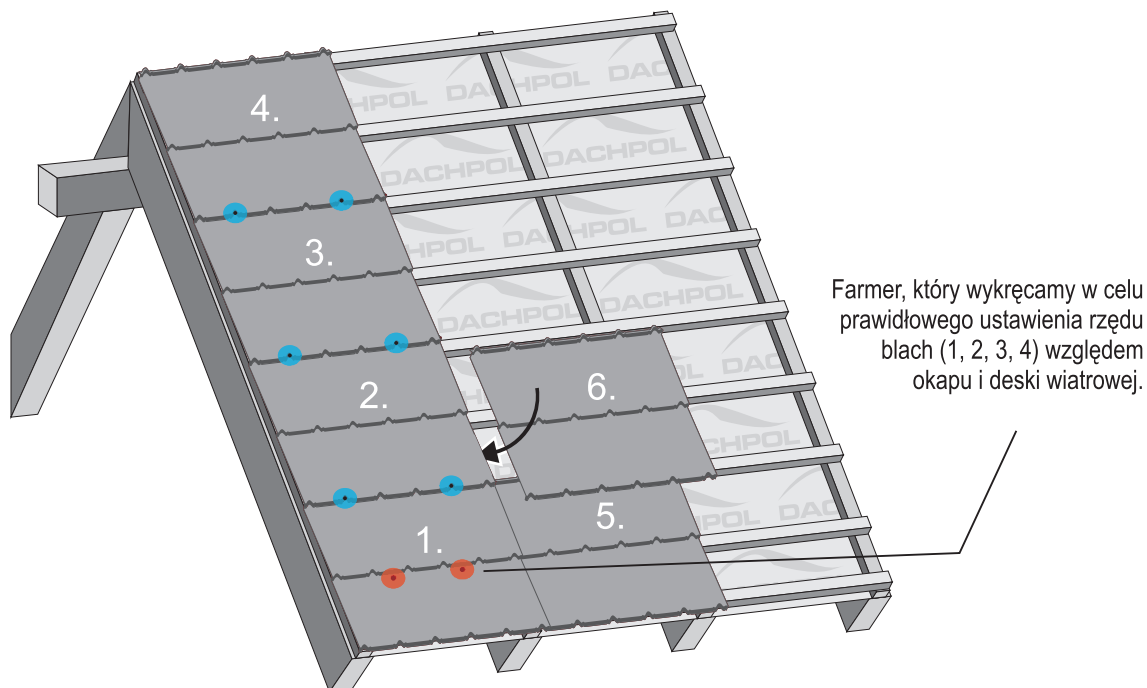

Rys. 7.2. Kolejność montażu arkuszy FUTURE PANEL od strony prawej

Schemat rozmieszczenia wkrętów. Do mocowania blachodachówki FUTURE producent zaleca wkręty typu TORX 4,8×35 mm lub FARMER z uszczelką z gumy EPDM, która jest odporna na zmiany temperatury i promieniowanie słoneczne oraz zapewnia szczelność mocowania. Arkusze blach pomiędzy sobą łączymy wkrętami samowiercącymi o wymiarach 4,8×20 (zszywkami). Wkręty należy wkręcać wkrętarką wyposażoną w płynną regulację mocy w najniższym miejscu fali dachówki. Szacunkowe zużycie wkrętów wynosi 8-10 szt./m² i uzależnione jest od kształtu dachu oraz ilości obróbek blacharskich. Rozmieszczenie wkrętów FUTURE panel (rys.8)

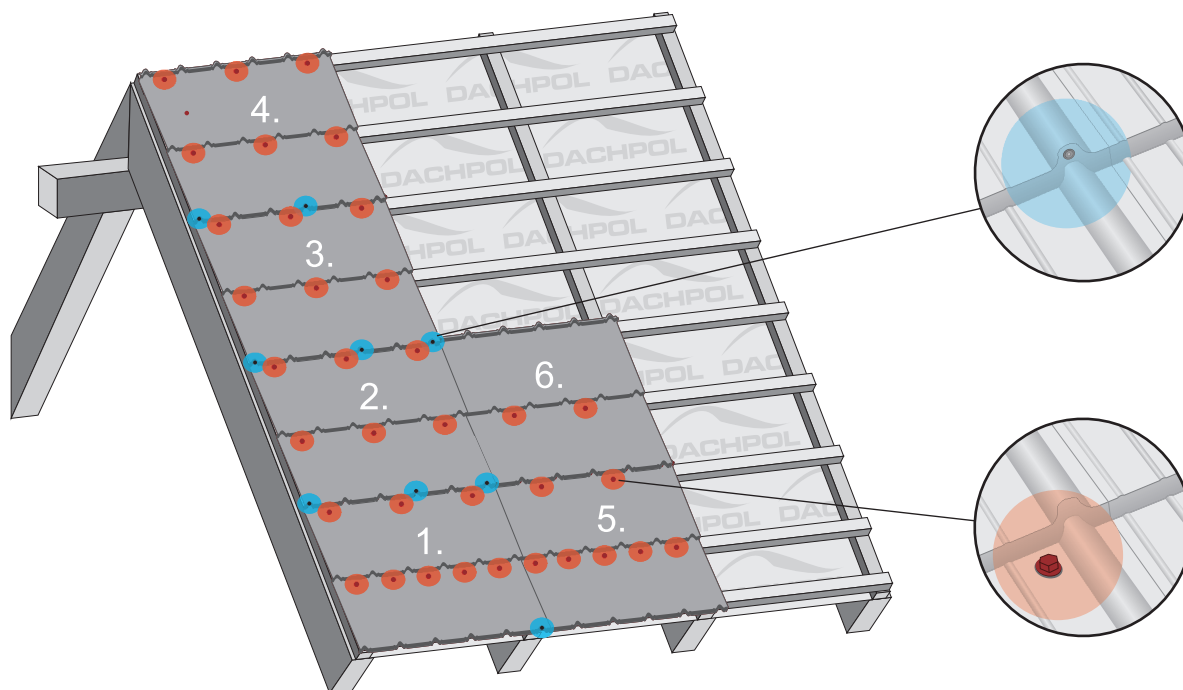

Rys. 8. Schemat rozmieszczenia wkrętów przy montażu arkuszy FUTURE PANEL



Do cięcia blach stosujemy nożyce elektryczne wibracyjne, skokowe lub nożyce ręczne. Zabrania się używania narzędzi powodujących uszkodzenie powłoki lakierniczej i cynkowej na skutek wydzielania się temperatury, tj. szlifierek kątowych.

MONTAŻ GAŚSIORÓW

Montaż gaśniorów w przypadku montażu nr 1 i 2 powinien odbyć się w momencie rozpoczęcia montażu przeciwległej połaci w celu uniknięcia chodzenia po zamontowanych panelach. Po zakończeniu montażu należy oczyścić połączenia z wszelkich opiłków, gwoździ i innych elementów, których pozostawienie skutkuje powstaniem w takich miejscach ognisk korozji.

KONSERWACJA

W przypadku uszkodzeń powłoki powstałych podczas transportu, montażu i obróbki należy je zabezpieczyć lakierem zaprawkowym w miejscach uszkodzenia, oczyszczając uprzednio powierzchnię z brudu i tłuszczu. Zaleca się coroczne przeglądy dachu w celu dokonania niezbędnych zabiegów konserwatorskich.



DACHPOL Sp. z o.o.
Zakład produkcyjny w Zamościu
ul. Kilińskiego 89
tel./fax 84 541 20 10

www.dachpol.eu